

BDS 270/BDS 570

Blu-ray Disc™-receiver

Beknopte handleiding



harman/kardon
by HARMAN

Belangrijke veiligheidsinstructies

1. Lees deze instructies.
2. Bewaar deze instructies.
3. Neem alle waarschuwingen in acht.
4. Volg alle instructies op.
5. Gebruik dit apparaat niet in de nabijheid van water.
6. Reinig dit apparaat uitsluitend met een droge doek.
7. Zorg ervoor dat ventilatieopeningen niet worden geblokkeerd. Installeer dit apparaat volgens de instructies van de fabrikant.
8. Plaats het apparaat niet in de nabijheid van warmtebronnen, zoals radiatoren, kachels, fornuizen of andere apparatuur (zoals versterkers) die veel warmte produceren.
9. Verwijder nooit de beveiliging van een gepolariseerde of stekker met randaarde. Een gepolariseerde stekker heeft twee platte pennen waarbij de ene pen breder is dan de andere pen. Een stekker met randaarde heeft twee gewone pennen en een aardingsvoorziening. De brede pen en de aardingsvoorziening zijn bedoeld voor uw veiligheid. Raadpleeg een elektricien om het verouderde stopcontact te vervangen als de meegeleverde stekker niet in uw stopcontact past.
10. Zorg dat er niet op het netsnoer kan worden getrapt en dat dit niet beschadigd kan raken, vooral bij de stekker, stopcontacten en op het punt waarop dit het apparaat verlaat.
11. Gebruik alleen toebehoren/accessoires die door de fabrikant zijn gespecificeerd.
12. Gebruik alleen rolwagens, standaarden, statieven, beugels, tafels, enz. die door de fabrikant zijn gespecificeerd of die bij het apparaat zijn verkocht. Let bij het gebruik van een rolwagen op dat de combinatie van het apparaat en de rolwagen niet kan omkiepen om letsel te vermijden.
13. Verwijder de stekker uit het stopcontact tijdens onweer en bij langdurige afwezigheid.
14. Laat alle onderhouds- en reparatiewerkzaamheden over aan gekwalificeerd onderhoudspersoneel. Onderhouds- en reparatiewerkzaamheden zijn noodzakelijk wanneer het apparaat, of bijvoorbeeld het netsnoer of de stekker, op enigerlei wijze beschadigd is geraakt, wanneer er vocht of een voorwerp in het apparaat terecht is gekomen, wanneer het apparaat is blootgesteld aan regen of vocht, wanneer het apparaat niet normaal werkt of wanneer het apparaat is gevallen.
15. Stel het apparaat niet bloot aan spatwater of druppels en plaats geen voorwerpen die met water zijn gevuld, zoals vazen, op het apparaat.
16. Koppel het apparaat volledig los van het lichtnet door de stekker uit het stopcontact te verwijderen.
17. Zorg dat u de stekker altijd gemakkelijk kunt bereiken.
18. Stel de batterijen niet bloot aan buitensporige warmte, zoals zonlicht, vuur, enzovoort.

**VOORZICHTIG**

RISICO OP ELEKTRISCHE SCHOK. NIET OPENEN.



EEN BLIKSEMSCHICHT MET EEN PIJKOPSYMBOOL BINNEN EEN GELIJKZIJDIGE DRIEHOEK IS BEDOELD OM DE GEBRUIKER TE ATTENDEREN OP DE AANWEZIGHEID VAN EEN NIET-GEÏSOLEERDE "GEVAARLIJKE SPANNING" BINNEN IN DE BEHUIZING VAN HET PRODUCT DIE VOLDOENDE STERK IS OM VOOR PERSONEN HET RISICO OP EEN ELEKTRISCHE SCHOK IN HET LEVEN TE ROEPEN.



HET UITROEPTKEN BINNEN EEN GELIJKZIJDIGE DRIEHOEK IS BEDOELD OM DE GEBRUIKER ATTENT TE MAKEN OP DE AANWEZIGHEID VAN BELANGRIJKE INSTRUCTIES OVER DE WERKING EN HET ONDERHOUD IN DE BIJ HET PRODUCT GELEVERDE HANDLEIDING.

WAARSCHUWING: STEL DIT APPARAAT NIET BLOOT AAN REGEN OF VOCHT OM HET RISICO OP BRAND OF ELEKTRISCHE SCHOKKEN TE REDUCEREN.

Voor producten die RF-energie uitstralen en ontvangen:**FCC-voorschriften (alleen Verenigde Staten)****FCC-informatie voor gebruikers**

Dit apparaat voldoet aan deel 15 van de FCC-voorschriften. De werking is onderworpen aan de volgende twee voorwaarden: (1) dit apparaat mag geen schadelijke interferentie veroorzaken; en (2) dit apparaat moet elke ontvangen interferentie aanvaarden, waaronder interferentie die een ongewenste werking kan veroorzaken.

Verstoring van radio- en tv-ontvangst

Dit apparaat is getest en voldoet aan de limieten die worden gesteld aan een digitaal Klasse B-apparaat, in overeenstemming met deel 15 van de FCC-voorschriften. Deze limieten zijn ontworpen met het oog op het bieden van een redelijke bescherming tegen schadelijke interferentie in een huishoudelijke installatie. Dit apparaat genereert en gebruikt radiofrequentie-energie, kan deze uitstralen en kan, als het niet volgens de instructies wordt geïnstalleerd en gebruikt, schadelijke interferentie met betrekking tot radiocommunicatie veroorzaken. Er kan echter niet worden gegarandeerd dat interferentie niet zal optreden in een bepaalde installatie. Als deze apparatuur verstoring van de radio- of tv-ontvangst veroorzaakt, wat kan worden vastgesteld door het apparaat uit te schakelen en vervolgens in te schakelen, wordt de gebruiker aangemoedigd om te proberen of de interferentie via een of meer van de volgende maatregelen kan worden verholpen:

- Vergroot de afstand tussen het apparaat en de ontvanger.
- Sluit het apparaat aan op een ander stopcontact, zodat het apparaat en de ontvanger op verschillende stroomkringen zijn aangesloten.
- Roep de hulp in van de dealer of van een ervaren radio-/tv-monteur.

OPMERKING: Wijzigingen of aanpassingen die niet uitdrukkelijk door HARMAN zijn goedgekeurd, kunnen de bevoegdheid van de gebruiker om de apparatuur te bedienen tenietdoen.

IC-verklaring en waarschuwing (alleen Canada)

Dit digitale Klasse B-apparaat voldoet aan de Canadese norm ICES-003. Cet appareil numérique de la classe B est conforme à la norme NMB-003 du Canada.

Voor Canadees model

Dit digitale Klasse B-apparaat voldoet aan de Canadese norm ICES-003.

Modèle pour les Canadiens

Cet appareil numérique de la classe B est conforme à la norme NMB-003 du Canada.

Voor producten met radio-ontvangers waarvoor een externe antenne kan worden gebruikt:**Aarding voor kabeltelevisie of antenne**

Als er een externe antenne of kabelsysteem bij dit product hoort, dient u zich ervan te verzekeren dat die geaard is om enige bescherming te bieden tegen spanningspieken en statische ladingen. Sectie 810 van de National Electrical Code, ANSI/NFPA-nr. 70-1984, biedt informatie inzake de juiste aarding van de mast en de ondersteunende structuur, de aarding van de toevoerkabel voor stroom aan een ontladingsseenheid voor antennes, het formaat van de aardingsgeleiders, de plaats van de ontladingsseenheid voor antennes, de verbinding aan de aardingselektroden en de vereisten voor de aardingselektrode.

Opmerking voor de installateur van het kabeltelevisiesysteem:

Deze herinnering wordt verstrekt om de aandacht van de installateur van kabeltelevisiesystemen te vestigen op artikel 820-40 van de NEC dat richtlijnen voor de juiste aarding vermeldt en dat, in het bijzonder, aangeeft dat de aardingskabel zo dicht mogelijk bij het punt van de kabelinvoer op het aardingssysteem van het gebouw moet worden aangesloten.

Voor CD-/DVD-/Blu-ray Disc™-spelers:

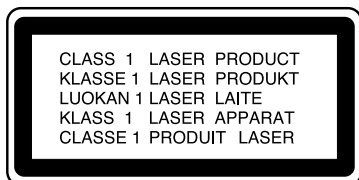

Voorzichtig:

Dit product maakt gebruik van een lasersysteem. Maak de behuizing van het product niet open en stel de veiligheidsmechanismen die zijn aangebracht om u te beschermen niet buiten werking om directe blootstelling aan de laserstraal te voorkomen. Staar niet in de laserstraal. Lees de handleiding zorgvuldig en bewaar deze voor toekomstig gebruik om ervoor te zorgen dat dit product op de juiste wijze wordt gebruikt. Neem contact op met het plaatselijke servicecentrum van Harman Kardon als er onderhouds- of reparatiewerkzaamheden aan het apparaat moeten worden verricht. Onderhouds- en reparatiewerkzaamheden aan het apparaat mogen uitsluitend worden verricht door gekwalificeerd onderhoudspersoneel.

Voor producten die batterijen bevatten:

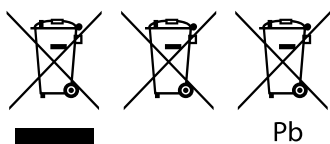

Instructies voor gebruikers met betrekking tot het verwijderen en afvoeren van gebruikte batterijen.

VOORZICHTIG

Er is sprake van een explosierisico als de batterij niet op de juiste wijze wordt vervangen.

Batterijen mogen alleen worden vervangen door batterijen van hetzelfde type of een soortgelijk type.

Alkalinebatterijen worden als ongevaarlijk beschouwd. Oplaadbare batterijen (zoals nikkelcadmium-, nikkelmetaalhydride, lithium- en lithium-ionbatterijen) worden als gevaarlijke huishoudelijke materialen beschouwd en kunnen een onnodig gezondheids- en veiligheidsrisico opleveren.

In de Europese Unie en in andere landen is het in strijd met de wet om batterijen met het huisvuil weg te gooien. Alle batterijen moeten op een ecologisch verantwoorde manier worden weggegooid. Neem contact op met personeel van uw plaatselijke afvalbeheerder voor informatie over het op een ecologisch verantwoorde manier inzamelen, recyclen en weggooiden van gebruikte batterijen.

U kunt de batterijen uit uw apparaat of afstandsbediening verwijderen door de procedure voor het plaatsen van de batterijen, die beschreven staat in de handleiding, in omgekeerde volgorde uit te voeren.

Bij producten die zijn voorzien van een interne batterij die de gehele levensduur van het apparaat meegaat, kan deze mogelijk niet door de gebruiker worden verwijderd. In dat geval dient het recycling- of verwijderingsbedrijf te zorgen voor demontage en verwijdering van de batterij. Als het om de een of andere reden nodig mocht zijn om een dergelijke batterij te vervangen, moet deze procedure worden uitgevoerd door een erkend servicecentrum.

Hartelijk dank dat u voor een product van Harman Kardon® hebt gekozen.

Deze beknopte handleiding bevat alle informatie die u nodig hebt voor het aansluiten en instellen van uw nieuwe BDS Blu-ray Disc™-receiver.

Er wordt met het oog op het behoud van onze natuurlijke bronnen bij uw BDS-receiver geen gedrukte gebruikershandleiding geleverd. Er is een gebruikershandleiding met alle informatie over het gebruik van de functies van uw nieuwe receiver beschikbaar op onze website. Ga naar www.harmankardon.com en download de *gebruikershandleiding van de BDS Blu-ray Disc™-receiver*.

Uw BDS-receiver is zodanig ontworpen dat deze compatibel is met de regiobeheergegevens die in gecodeerde vorm op de meeste Blu-ray Disc- en DVD-opnamen zijn vastgelegd. Uw receiver speelt alleen discs af die de regiocode bevatten van het gebied waar uw receiver is verzonden en het beoogde verkoopgebied:

Verkoopgebied	Regiocode Blu-ray Disc	Regiocode DVD
VS, Canada		
Europa, Midden-Oosten		
Korea, Zuidoostazië		
Mexico, Latijns-Amerika		
Australië, Nieuw-Zeeland		
Rusland, India		
China		

Zo spelen bijvoorbeeld BDS-receivers die zijn verzonden naar en worden verkocht in de VS alleen Blu-ray Discs af die regiocode A bevatten en DVD-discs die regiocode 1 bevatten.

Aansluitingen

De satellietluidsprekers aansluiten

VOORZICHTIG: Voordat u kabels of snoeren op de BDS-receiver aansluit, moet u ervoor zorgen dat de voedingskabel is losgekoppeld van de receiver en dat de stekker uit het stopcontact is verwijderd. Als u de luidsprekers aansluit terwijl uw receiver op het stopcontact is aangesloten en is ingeschakeld, kan dat leiden tot beschadiging van uw luidsprekers.

Luidsprekers en receivers zijn voorzien van corresponderende (+) en (-) aansluitingen.

BDS 270

wit	linkerkanaal (+)
rood	rechterkanaal (+)
zwart	(-) op beide kanalen

BDS 570

wit	front links (+)
rood	front rechts (+)
blauw	surround links (+)
grijs	surround rechts (+)
groen	center (+)
zwart	(-) op alle kanalen

De meeste luidsprekers maken gebruik van de kleur rood om de (+) aansluiting aan te geven en van de kleur zwart om de (-) aansluiting aan te geven.

Zorg ervoor dat u elke luidspreker op dezelfde wijze aansluit: (+) op de luidspreker op (+) op de receiver en (-) op de luidspreker op (-) op de receiver. Het foutief aansluiten van een of meer luidsprekers kan leiden tot een afgezwakt geluid, een zwak basgeluid en een gebrekkige stereoweergave.

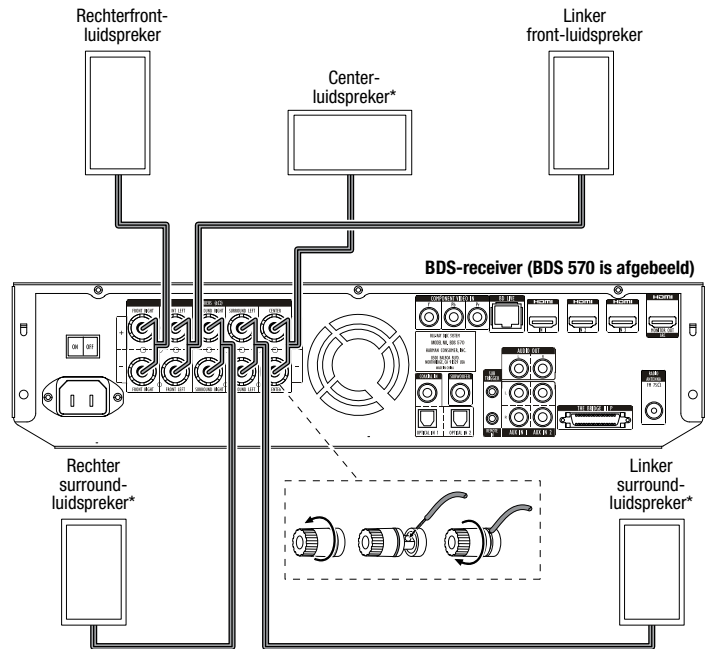

* Uitsluitend gebruikt met de BDS 570-receiver

BELANGRIJK: Zorg ervoor dat de onbedekte draden (+) en (-) elkaar of welke andere aansluiting dan ook niet aanraken. Wanneer draden elkaar aanraken, kan dat kortsluiting veroorzaken en leiden tot beschadiging van de receiver.

De subwoofer aansluiten

BELANGRIJK: Sluit de voedingskabel van de subwoofer nog niet aan op het stopcontact.

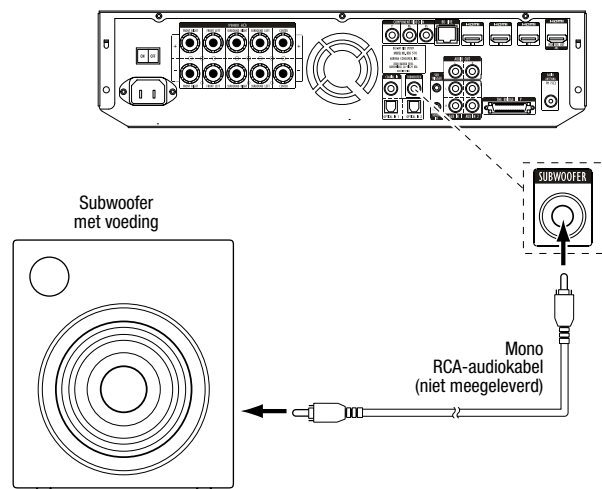

De radioantenne aansluiten

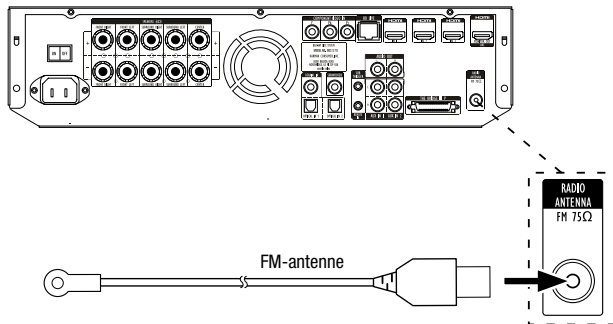

Een televisie of beeldscherm aansluiten

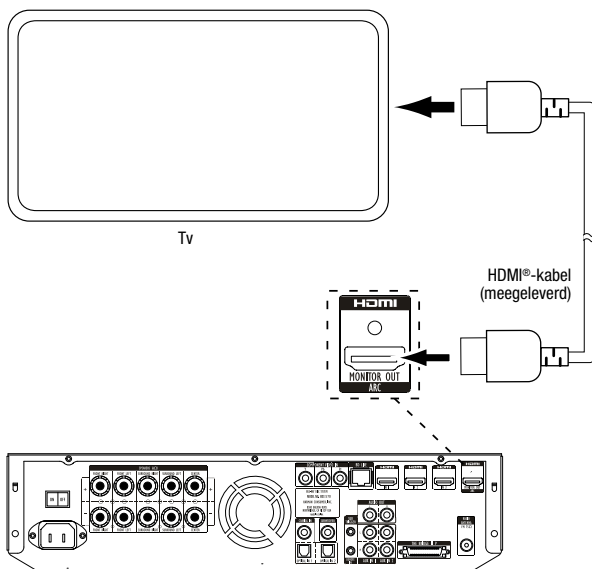

OPMERKING: Als uw televisie ondersteuning biedt voor het HDMI-audioretourkanaal en als er al rechtstreeks HDMI-apparaten (bijvoorbeeld een internetverbinding) op uw televisie zijn aangesloten, kunt u het geluid daarvan via het audioretourkanaal van de HDMI-monitoruitgang invoeren in de BDS-receiver, zonder dat er extra aansluitingen op de receiver hoeven te worden uitgevoerd.

Aansluiten op een LAN (Local Area Network)*

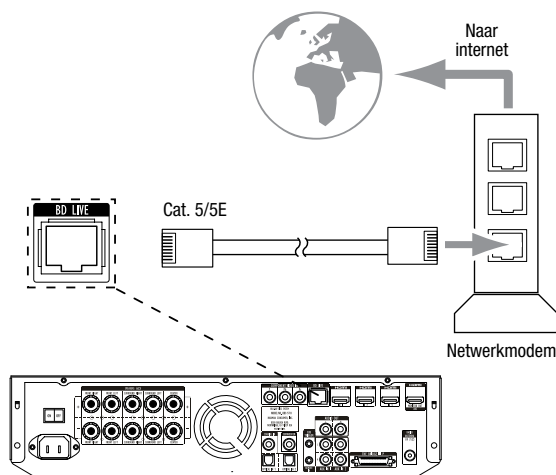

Uw HDMI®-bronapparaten aansluiten

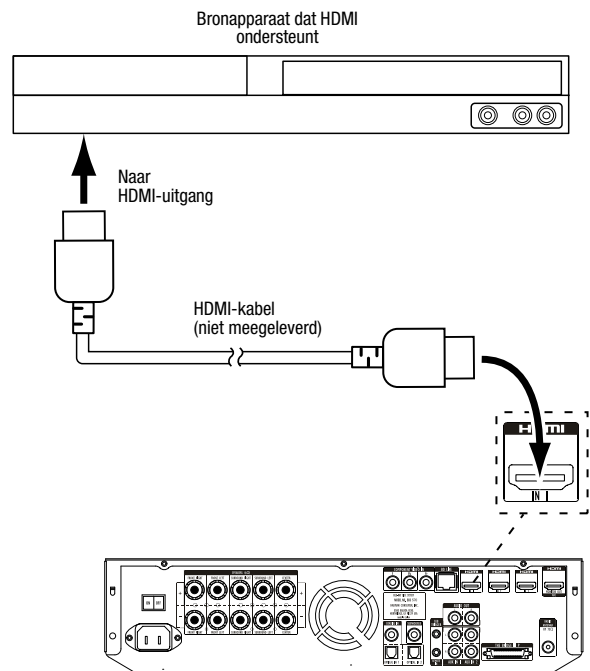

Uw Component video-bronapparaat aansluiten

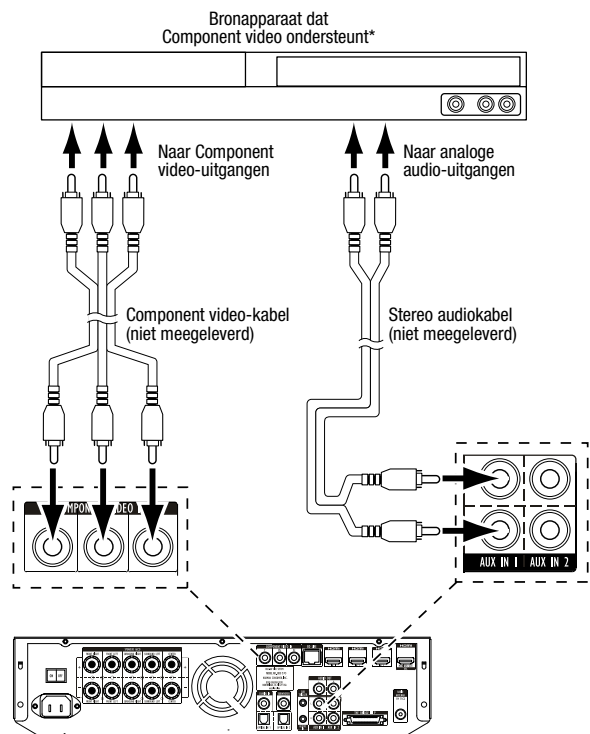

* Alleen nodig voor BD-Live™-functionaliteit

Uw optische digitale audiobronapparaten aansluiten

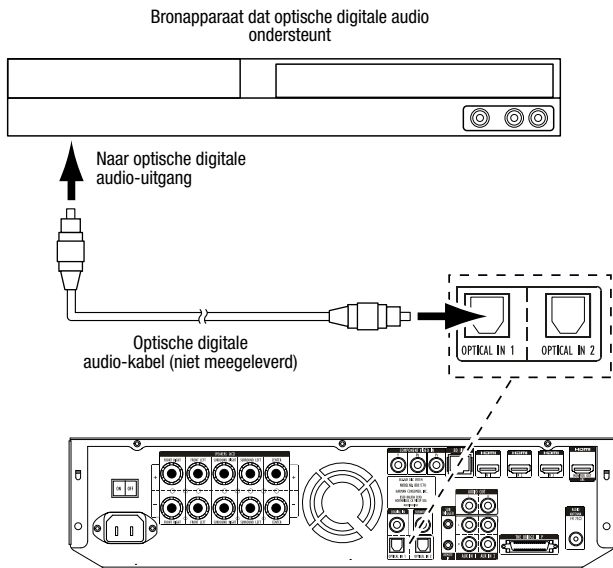

Uw analoge audiobronapparaten aansluiten

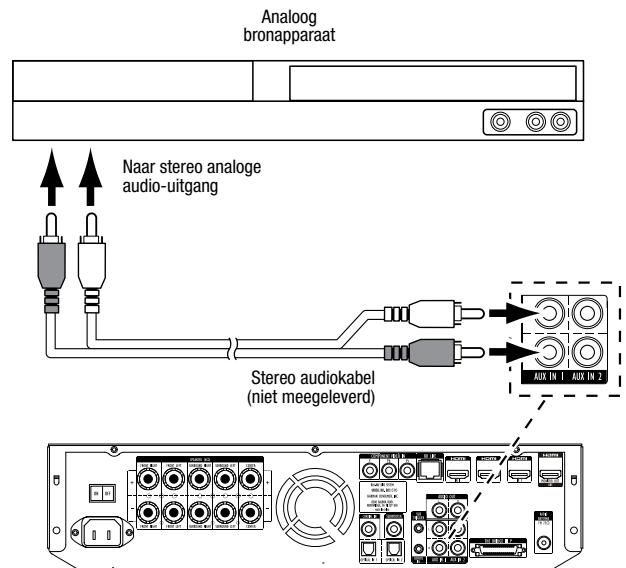

Uw coaxiale digitale audiobronapparaten aansluiten

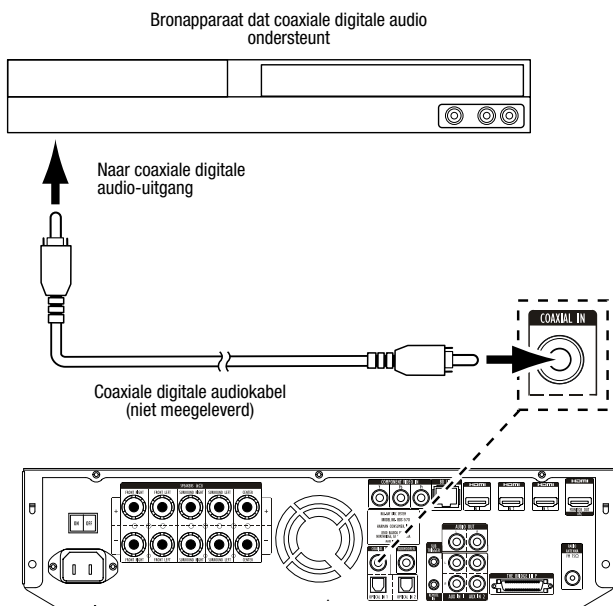

Uw analoge opnameapparaat aansluiten

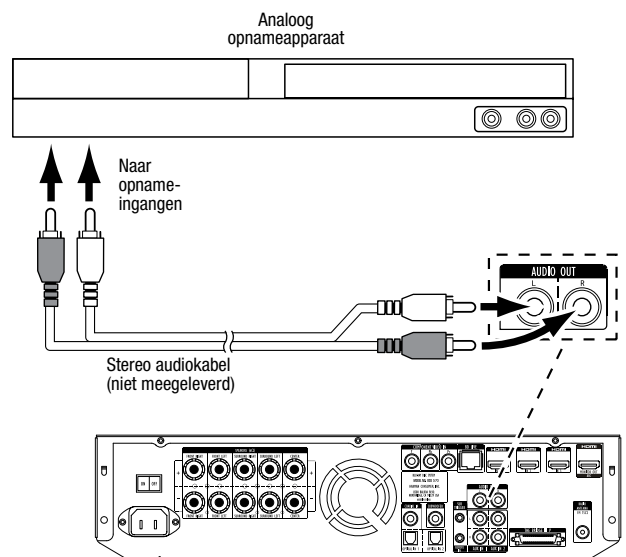

De netspanning aansluiten

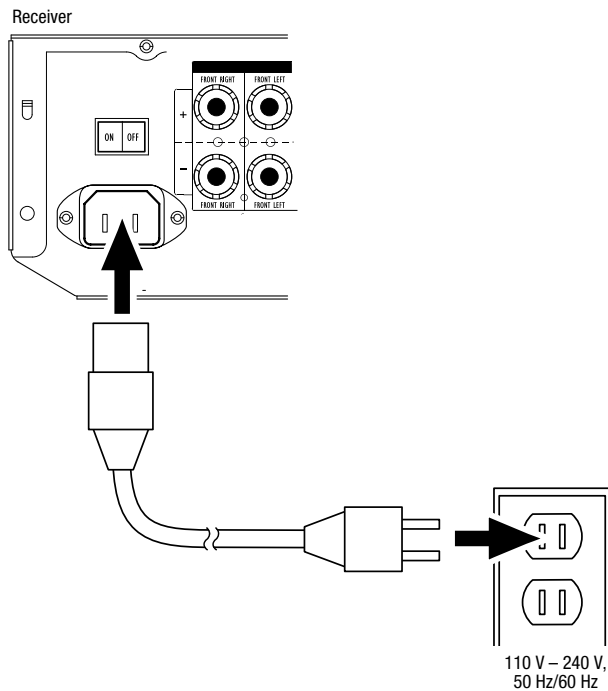

De receiver instellen

Plaats de hoofdschakelaar van de receiver in de stand "On" (Aan).

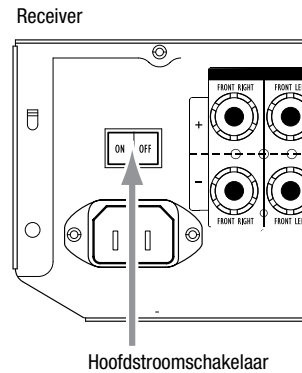

U kunt de receiver instellen door met de afstandsbediening door de schermmenu's te navigeren en de gewenste opties te kiezen.

De receiver instellen

De batterijen in de afstandsbediening plaatsen

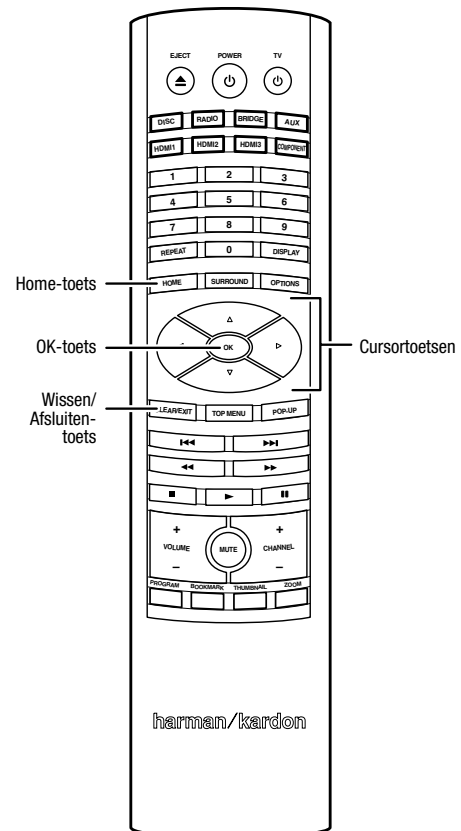
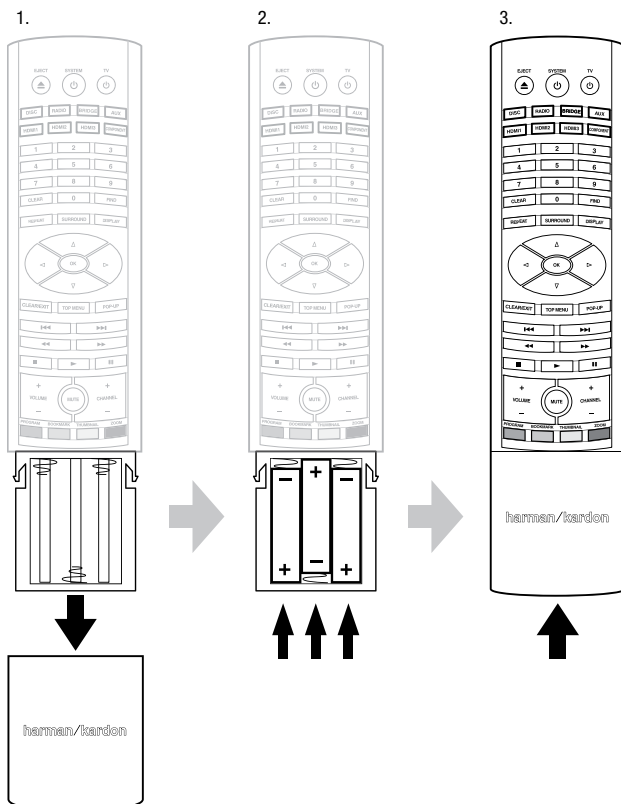

- Gebruik de cursortoetsen voor omhoog/omlaag om de menulijst te doorlopen. Wanneer een item is gemarkeerd, wordt er een blauwe rand om het desbetreffende item weergegeven.
- U kunt een gemarkeerd item selecteren door op de OK-toets te drukken. Het scherm wordt gewijzigd op basis van uw selectie.
- Druk op de Wissen/Afsluiten-toets om terug te keren naar het vorige scherm.

Setup Wizard

Wanneer u de BDS-receiver voor het eerst inschakelt, wordt de Setup Wizard in het schermmenu weergegeven.

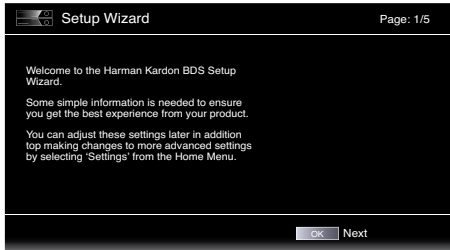

Voordat u de BDS-receiver kunt gebruiken, moet u de taal instellen en moet u een aantal basisinstellingen uitvoeren, zodat de video-uitgang van de BDS-receiver correct werkt met uw televisie.

Druk op de OK-toets om het taalscherm van de wizard weer te geven.

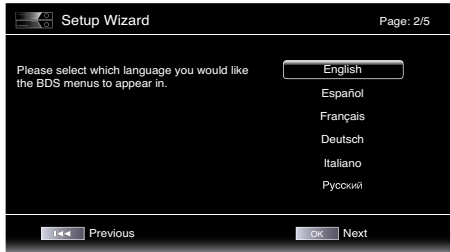

Nadat u de gewenste taal voor de menu's op het scherm hebt ingesteld, drukt u op de OK-toets. Vervolgens wordt het wizardscherm voor de tv-resolutie weergegeven.



Nadat u de hoogste resolutie voor uw tv hebt geselecteerd, drukt u op de OK-toets. Vervolgens wordt het wizardscherm voor de beeldverhouding weergegeven. **OPMERKING:** Als u niet zeker weet wat de hoogste resolutie van uw scherm is, selecteert u "Auto". De BDS-receiver selecteert vervolgens de optimale resolutie voor u.



Nadat u de beeldverhouding hebt geselecteerd die het beste bij uw televisie past, drukt u op de OK-toets om de instellingen op te slaan. Druk daarna opnieuw op deze toets om de Setup Wizard af te sluiten.

De luidsprekers van uw receiver configureren

Voordat u de BDS-receiver gebruikt, moet u deze configureren voor gebruik met uw specifieke luidsprekersysteem. Het EZSet/EQ™-systeem van de BDS-receiver maakt gebruik van de meegeleverde EzSet/EQ-microfoon om deze belangrijke stap automatisch uit te voeren. Voordat u begint, moet u controleren of de luidsprekers op de juiste wijze op de BDS-receiver zijn aangesloten. **BELANGRIJK: Druk op de input-toets "Disc" van de afstandsbediening voordat u de EZ Set/EQ-procedure gaat uitvoeren. De EZ Set/EQ-procedure is alleen beschikbaar als Disc is geselecteerd als input.**

1. Sluit de meegeleverde EzSet/EQ-microfoon aan op de hoofdtelefoonaansluiting op de BDS-receiver.

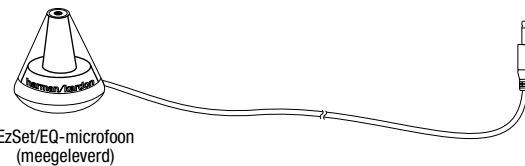
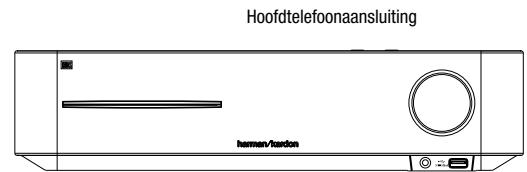

2. Plaats de microfoon op oorhoogte in uw favoriete luisterpositie.
3. Druk op de Home-toets op de afstandsbediening. Het scherm Home Menu van de receiver wordt op uw televisie weergegeven.

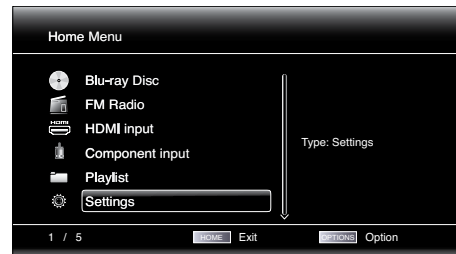

4. Gebruik de cursortoetsen en OK-toets om instellingen te markeren en selecteren. Het menu General Settings wordt weergegeven.

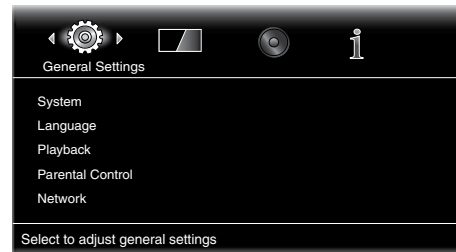

5. Gebruik de cursortoets voor rechts om Audio Settings te selecteren, gebruik vervolgens de cursortoets voor omlaag om Speaker Settings te selecteren. Het scherm Speaker Settings wordt weergegeven.

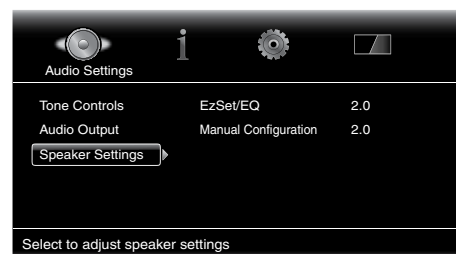

6. Druk op de cursortoets voor rechts om EzSet/EQ te selecteren en gebruik vervolgens de cursortoetsen om de configuratie van uw luidsprekersysteem te selecteren.

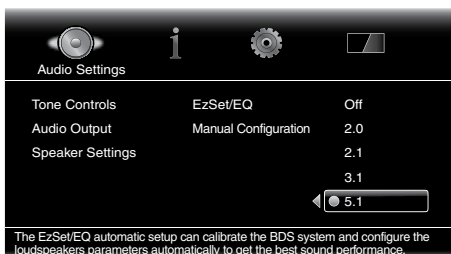

7. Druk op de OK-toets, druk opnieuw op de OK-toets om Continue te selecteren in het vak EzSet/EQ (Automatic Setup) dat wordt weergegeven.

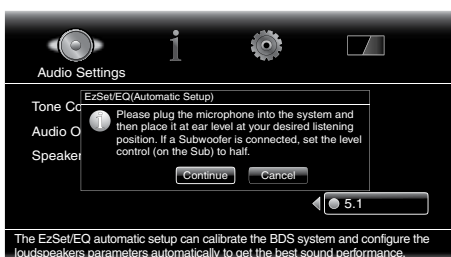

8. Zorg ervoor dat u geen geluid maakt, terwijl het testgeluid via de luidsprekers wordt afgespeeld. Terwijl het testgeluid van de ene luidspreker naar een andere verspringt, wordt op het scherm weergegeven welke luidspreker wordt getest.

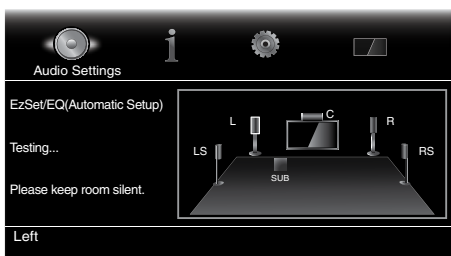

9. Wanneer de testprocedure is voltooid, wordt het bericht "Testing..." op het scherm gewijzigd in "All test done!"

10. Druk op de Wissen/Afsluiten-toets om de EzSet/EQ-testprocedure af te sluiten.

OPMERKING: Als de test mislukt, wordt het bericht "Testing..." op het scherm gewijzigd in "Test failed, please make sure the speaker is connected correctly and room is silent, then retest." Druk op de Wissen/Afsluiten-toets, controleer of alle luidsprekers correct zijn aangesloten en voer de test opnieuw uit vanaf stap 6. Zorg ervoor dat de ruimte stil blijft gedurende de test.

De receiver gebruiken

Druk op de afstandsbediening op de Home-toets om het scherm Home Menu weer te geven:

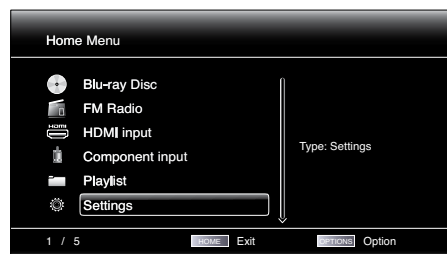

De beschikbare bronnen worden aan de linkerkant weergegeven. Als er een disc is geplaatst in de ingebouwde discsleuf, wordt deze in de lijst weergegeven als "Blu-ray Disc", "DVD Video", "CDDA" of "Data Disc" (audio- of data-CD-R-disc). Als u een USB-apparaat in de USB-poort van de receiver hebt geplaatst, wordt dit apparaat in de lijst weergegeven als "USB".

OPMERKING: Digitale en analoge audiobronnen die op de digitale en lijningangen op het achterpaneel van de receiver zijn aangesloten, worden niet in de lijst weergegeven, maar kunnen worden geselecteerd met de bronselectietoets ("Aux") op de afstandsbediening (zie hieronder).

Als u een bron in de lijst wilt selecteren, gebruikt u de cursortoetsen voor omhoog/omlaag om de gewenste bron te markeren en drukt u vervolgens op de OK-toets om deze te selecteren.

U kunt bronnen ook rechtstreeks selecteren door op de bijbehorende bronselectietoets op de afstandsbediening te drukken.

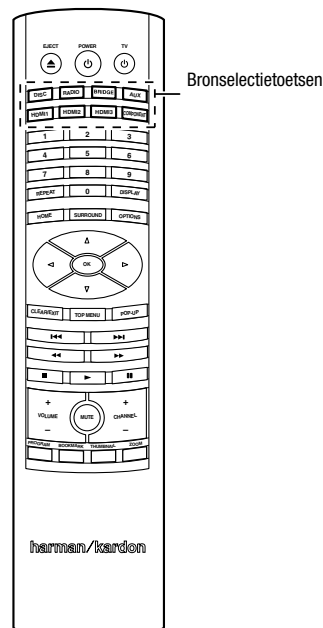

Voor volledige informatie over het gebruik van alle functies van de BDS-systeem kunt u de *gebruikershandleiding* van de BDS Blu-ray Disc™-receiver downloaden vanaf www.harmankardon.com



HARMAN

HARMAN Consumer, Inc.
8500 Balboa Boulevard, Northridge, CA 91329 USA
516.255.4545 (alleen Verenigde Staten)

Gemaakt in de Volksrepubliek China

© 2011 HARMAN International Industries, Incorporated. Alle rechten voorbehouden.

Harman Kardon is een handelsmerk van HARMAN International Industries, Incorporated, gedeponeerd in de Verenigde Staten en/of andere landen. EzSet/EQ is een handelsmerk van Harman International Industries, Incorporated. Blu-ray Disc en BD-Live zijn handelsmerken van de Blu-ray Disc Association. DIVX: OVER DIVX VIDEO: DivX® is een digitale video-indeling die is vervaardigd door DivX, LLC, een dochteronderneming van Rovi Corporation. Dit is een officieel DivX Certified® apparaat waarmee DivX-video kan worden afgespeeld. Bezoek divx.com voor meer informatie en softwarehulpprogramma's voor het converteren van uw bestanden naar DivX-video. OVER DIVX® VIDEO-ON-DEMAND: Dit DivX Certified® apparaat moet worden geregistreerd als u aangeschafte DivX Video-on-Demand-films (VOD) wilt afspelen. Als u uw registratiecode wilt aanvragen, gaat u naar de sectie DivX VOD in het instellingenmenu van uw apparaat. Ga naar vod.divx.com voor meer informatie over het voltooien van uw registratie. DivX®, DivX Certified® en aanverwante logo's zijn handelsmerken van Rovi Corporation of haar dochterondernemingen en worden gebruikt onder licentie. DivX Certified® voor het afspelen van DivX® -video tot HD 1080p, inclusief premium inhoud DOLBY DIGITAL PLUS TRUE-HD. Vervaardigd onder licentie van Dolby Laboratories. Dolby en het dubbele D-symbool zijn gedeponeerde handelsmerken van Dolby Laboratories. DTS DIGITAL SURROUND. Vervaardigd onder licentie onder Amerikaanse octrooinummers: 5,956,674; 5,974,380; 6,487,535 & andere in de V.S. en wereldwijd verstreekt octrooi en in behandeling. DTS, het symbool en DTS en het symbool samen zijn gedeponeerde handelsmerken en DTS-HD, DTS-HD Master Audio, DTS Digital Surround en de DTS-logo's zijn handelsmerken van DTS, Inc. Onder producten wordt tevens software verstaan. © DTS, Inc. Alle rechten voorbehouden. HDMI, het HDMI-logo en High-Definition Multimedia Interface zijn gedeponeerde handelsmerken van HDMI Licensing LLC in de Verenigde Staten en andere landen. iPhone en iPod zijn handelsmerken van Apple Inc., gedeponeerd in de V.S. en andere landen. iPod en iPhone niet inbegrepen. Java, Java Powered en het logo met het dampende kopje Java-koffie zijn handelsmerken of gedeponeerde handelsmerken van Sun Microsystems, Inc., of haar dochterondernemingen in de Verenigde Staten en andere landen. Microsoft, Windows en Windows Media zijn gedeponeerde handelsmerken van Microsoft Corporation in de Verenigde Staten en andere landen. WMA (Windows Media Audio) is een bedrijfsgeïmplementeerd bestandsindeling die werd ontwikkeld door Microsoft. Dit product bevat technologie voor copyrightbescherming die wordt beschermd door Amerikaanse octrooiën en andere intellectuele eigendomsrechten van Rovi Corporation. Reverse engineering en disassemblage zijn verboden.

Functies, specificaties en aanzichten kunnen zonder kennisgeving worden gewijzigd.

harman/kardon
by HARMAN

www.harmankardon.com